

WABROTECH



ORIGINÁLNÍ MANUÁL OPERATING INSTRUCTIONS

LAKOVACÍ A PLNICÍ JEDNOTKA PAINTING UNIT

MODELKA X51

*PŘED ZAHÁJENÍM PRÁCE SI PROSÍM PŘEČTĚTE BEZPEČ-
NOSTNÍ POKYNY.*

PLEASE READ THESE INSTRUCTIONS CAREFULLY BEFORE USING.

Přečtěte si prosím tento návod a uschovejte jej. Před montáží, instalací, provozem nebo údržbou produktu si pozorně přečtěte. Chraňte sebe i ostatní dodržováním všech informací ohledně bezpečnosti. Nedodržení pokynů může vést ke zranění osob a/nebo ničení majetku! Uschovejte tyto pokyny pro budoucí použití.

OBSAH

1. PRAVIDLA BEZPEČNÉHO POUŽÍVÁNÍ VZDUCHOVÉHO GENERÁTORU LAKOVÁNÍ	2
2. RADY PRO ÚDRŽBU A KONSTRUKCI JEDNOTKY.....	5
3. TECHNICKÉ ÚDAJE	7
4. PROVOZ	8
5. NASTAVENÍ.....	9
6. SPUŠTĚNÍ.....	10
7. TECHNIKA STŘÍKÁNÍ	11
8. INSTALACE TRYSKY A OCHRANY NA STŘÍKACÍ PISTOLE	13
9. VÝBĚR TRYSKY.....	13
10. TABULKA VÝBĚRU NÁSTROJE TRYSKY	14
11. DŮLEŽITÉ INFORMACE O OPOTŘEBENÍ TRYSKY	15
12. ČIŠTĚNÍ.....	16
13. ODSTRAŇOVÁNÍ PROBLÉMŮ	18
14. SCHÉMA ZAŘÍZENÍ:.....	22
.....	22

1. PRAVIDLA PRO BEZPEČNÉ BEZVZDUCHOVÉ POUŽÍVÁNÍ

LAKOVACÍ JEDNOTKA

**HOŘLAVÉ VÝPARY, JAKO JSOU VÝPARY ROZPOUŠTĚDEL A NÁTĚRŮ,
MOHOU V PRACOVNÍ OBLASTI VZNÍTIT NEBO EXPLOMOVAT.**

Abyste tomu zabránili:

- Nestříkejte hořlavé nebo hořlavé materiály v blízkosti otevřeného ohně nebo zdrojů zapalování, jako jsou cigarety, motory a elektronická zařízení,
- Barva nebo rozpouštědlo protékající zařízením může generovat statickou elektřinu. Všechny části stříkacího zařízení, včetně čerpadla, sestavy hadice, stříkací pistole a předmětů v oblasti stříkání, by měly být řádně uzemněny, aby byly chráněny před statickou elektřinou a jiskrami.
- Zapojte zařízení do uzemněné zásuvky a použijte uzemněný prodlužovací kabel,
- Nepoužívejte barvy nebo rozpouštědla obsahující halogenované uhlovodíky,
- Při používání generátoru nebo jeho použití venku udržujte přívod čerstvého vzduchu. V případě potřeby čerpadlo sestavujte a demontujte v dobře větraném prostoru. Jednotku nestříkejte,
- Nekuřte cigarety v blízkosti generátoru,
- V blízkosti generátoru nepoužívejte produkty produkující jiskry,
- Seznamte se s obsahem barev a rozpouštědel, které stříkáte. Přečtěte si všechny technické listy produktů, které používáte, a štítky na nádobách dodávané s barvami a rozpouštědly. Dodržujte pokyny výrobce na nádobách,
- Udržujte generátor alespoň 20 stop od výbušných výparů.



Během práce by mělo být přítomno a funkční hasicí zařízení.

**Nebezpečí úrazu elektrickým proudem**

Toto zařízení musí být uzemněno. Nesprávné uzemnění, instalace nebo použití může vést k úrazu elektrickým proudem.

- Před servisem zařízení vypněte a odpojte napájecí kabel.
- Používejte pouze uzemněné elektrické zásuvky.
- Používejte pouze třívodičové prodlužovací šňůry.

- Ujistěte se, že zemní kolíky na napájecích a prodlužovacích kabelech jsou neporušené.
- Nevystavujte zařízení dešti. Udržujte je uvnitř.



Nebezpečí podkožní injekce

Při provozu vysokotlakého agregátu jsme schopni vstříknout toxické látky pod kůži, což může způsobit vážné zranění. V takových případech vyhledejte okamžitou léčbu v nemocnici. Abyste tomu zabránili:

- Nemiřte pistolí na lidi nebo zvířata a nestříkejte na ně

- Udržujte ruce a další části těla mimo místo ejakulace. Příklad: nezkoušejte zastavte únik za všech okolností ručně,
- Vždy používejte ochranu špičky trysky. Nestříkejte bez krytu trysky,
- Používejte profesionální trysky,
- Při čištění a výměně trysek buďte opatrní. Pokud se tryska během stříkání ucpe, postupujte podle postupu pro uvolnění tlaku, vypněte jednotku a uvolněte tlak, než trysku vyjmete za účelem čištění.
- Zkontrolujte hadice a díly, zda nejeví známky poškození. Vyměňte všechny poškozené hadice nebo díly,
- Toto zařízení je schopno vyvinout tlak 200 barů. Používejte originální náhradní díly nebo příslušenství.



Nebezpečí kvůli hliníkovým dílům

Použití kapalin, které nereagují s hliníkem v tlakovém zařízení, může způsobit vážnou chemickou reakci a prasknutí/poškození zařízení. Nedodržení tohoto varování může mít za následek smrt, vážné zranění nebo poškození majetku.

- Nepoužívejte 1,1,1-trichlorethan, methylenchlorid, jiná halogenovaná uhlovodíková rozpouštědla nebo tekutiny obsahující taková rozpouštědla,
- Mnoho dalších kapalin může obsahovat chemikálie, které mohou reagovat s hliníkem. Ověřte kompatibilitu svého dodavatele materiálu.



Nebezpečí v důsledku nesprávného použití zařízení

Nesprávné použití může způsobit smrt nebo vážné zranění nebo poškození stroje. • Při malování vždy používejte vhodné rukavice, ochranu očí a masku dýchací cesty (zejména při práci uvnitř budovy),

- Neprovozujte generátor ani sprej v blízkosti dětí. Udržujte zařízení mimo dosah pro děti,
- Nesahejte příliš daleko a nestůjte na nestabilních podpěrách. Vždy udržujte správné držení těla a rovnováhu,
- Buďte ve střehu a sledujte, co děláte,
- Nenechávejte zařízení bez dozoru pod napětím nebo tlakem. Když zařízení nepoužíváte, vypněte jej a podle postupu pro uvolnění tlaku zařízení vypněte.
- Neobsluhujte zařízení, jste-li unavení nebo pod vlivem drog nebo alkoholu,
- Hadici příliš nezalamujte ani neohýbejte,
- Nevystavujte hadici teplotám nebo tlakům přesahujícím specifikované hodnoty,
- Nepoužívejte hadici jako sílu k tahání nebo zvedání zařízení.



Nebezpečí pohyblivých částí

Pohyblivé části mohou skřípnout, pořezat nebo amputovat prsty a jiné části těla. • Držte se dále od pohyblivých částí. Konzervační olej pístů doplňujte pouze při vypnutém stroji,

- Neprovozujte zařízení s odstraněnými kryty nebo kryty,
- Před kontrolou, přemístěním nebo servisem zařízení proveďte následující kroky postup uvolnění tlaku a odpojte všechny zdroje napájení.



Nebezpečí popálení

Povrchy zařízení se mohou během provozu velmi zahřát. Abyste předešli vážným popáleninám, nedotýkejte se horkého zařízení. Počkejte, dokud zařízení zcela nevychladne.



Nebezpečí kvůli toxickému prachu nebo výparům

Toxické kapaliny nebo výpary mohou způsobit vážné zranění nebo smrt, pokud se dostanou do očí nebo na kůži, vdechnou nebo polknou.



Osobní bezpečnost

Při práci, servisu nebo v oblasti, kde se zařízení používá, používejte vhodné ochranné prostředky na ochranu před vážným zraněním, včetně, ale bez omezení na, poranění očí, ztráty sluchu, vdechování toxických výparů a popálenin.

Doporučujeme mimo jiné:

- Ochranné brýle a sluchátka, • Respirační masky, ochranný oděv a rukavice doporučené výrobcem kapalin a rozpouštědla.

2. RADY PRO ÚDRŽBU A KONSTRUKCI JEDNOTKY

1. Vyhněte se provozu bezvzduchového stříkacího zařízení bez materiálu, protože to může mít za následek vzduchu v systému stroje a dokonce poškození zařízení.
2. Je-li těsnění poškozeno, jak ukazuje netěsnost z čerpadla popř zařízení nebude pod tlakem, kontaktujte servis pro řešení problém.
3. Jednotka je vybavena filtrem, který je třeba vyčistit po každém použití jednotky. Li filtr je zcela ucpaný, pak může dojít ke spálení napájecího panelu a tlakového senzoru. V této situaci není pojistka schopna chránit elektrickou desku a snímač tlaku.
4. Tryska by měla být vyměněna po 4000 - 5000 m² v závislosti na abrazivnosti nátěru.

STAVBA WT 51



1	Pouzdro na filtr (filtr kolektor uvnitř**)	Filtr rozdělovače snižuje ucpání trysky v případě barvy.
2	Digitální displej tlak (V utajení)	X51 a větší modely s digitálním zobrazením tlaku.
3	Regulátor tlaku	Potenciometr umožňuje přizpůsobit tlak různým potřebám.
4	Pracovní ventil	<ul style="list-style-type: none"> •Ventil v poloze dolů aktivuje přepad ze sacího potrubí k výtláčnému potrubí. •Ventil nastavený v paralelní poloze směřuje materiál pod tlakem hadici používanou k malování. •Automaticky uvolňuje tlakový systém v případě příliš vysokého tlaku
5	Čerpadlo a těsnění (pístnice PROTI** uvnitř)	Tahá materiál a tlačí ho do hadice. Vypouští přitom kapalinu ze systému snižování tlaku.

6	Sací potrubí Sací filtr	Odebírá materiál z nádoby s barvou do čerpadla (potrubí musí být těsné přišroubovaný, jinak se dovnitř dostane vzduch, takže tlak nebude schopen dosáhnout požadované vysoké úrovně). Sací filtr snižuje možnost ucpání trysky a znečištění do systému
7	Přepadová trubka	Při praní z něj vytéká materiál
8	Vývod hadice 3/8	Umožňuje připojení hadičky tmelu
9	Rukojeť/kola	Uspodňují přepravu
10	Přepínač	Zapnutí/vypnutí
11	Napájecí zástrčka	EU napájecí zástrčka

* spotřební díly

3. TECHNICKÉ ÚDAJE

Model motoru/výkon	WT51 / 3000 W BEZKRUHOVÝ MOTOR
Tok	5,0 l/min
Maximální velikost trysky	1 pistole - 0,035", 2 zbraně - 0,025"
Maximální pracovní tlak	227 barů/3290 PSI
Hmotnost netto/brutto	50/77 kg
Napětí/frekvence/pojistka	230V/50Hz/20C
Maximální délka hadice	90 m
Náměstí	140 000 m ² / rok

4. AKCE

Zámek spouště

Po dokončení stříkání vždy aktivujte zámek spouště, abyste zabránili náhodnému ovládní pistole rukou nebo v případě pádu nebo nárazu.



Postup pro uvolnění tlaku Tento

postup pro uvolnění tlaku dodržujte vždy, když přestanete stříkat a před čištěním, kontrolou, údržbou nebo přepravou zařízení.

1. Vypněte napájení a odpojte napájecí kabel.



2. Otočte přívodní ventil do průtokové polohy, abyste uvolnili tlak.



3. Držte pistoli pevně u boku kbelíku.



4. Zajistěte zámek spouště.



POZORNOST!

Nechte přívodní ventil v přepadové poloze, dokud nebudete připraveni znovu stříkat. Máte-li podezření, že stříkací koncovka nebo hadice jsou ucpané nebo že tlak nebyl po provedení výše uvedených kroků zcela uvolněn, **VELMI POMALU** uvolněte držák trysky nebo konec hadice, aby se tlak postupně uvolnil, a poté úplně povolte. Vyčistěte hadici nebo ucpanou trysku. Pokud vidíme, že je tryska ucpaná, první a nejrychlejší možností je otočit ji o 180 stupňů a stisknout spoušť, nasměrovat výstup do kbelíku.

Chcete-li trysku důkladně vyčistit, zcela ji vytáhněte. Před vyjmutím jednotky nezapomeňte uvolnit tlak a vypnout jednotku. Poté odšroubujeme držák trysky, poté můžeme trysku a těsnění trysky vyjmout. Uvedené prvky lze prát v teplé mýdlové vodě.

5. NASTAVENÍ

1. Připravte barvu podle doporučení výrobce. To je pravděpodobně jeden z nejdůležitějších kroků k bezproblémovému používání generátoru! Ověřte si, jakou trysku a tlak doporučuje výrobce v technickém listu dané barvy. Odstraňte všechny povlaky, které se mohly vytvořit na povrchu barvy. V případě potřeby barvu naředte (podle doporučení výrobce). Nakonec sceďte barvu přes tenký nylonový filtrační sáček (k dostání u většiny prodejců barev), abyste odstranili částice obsahující nečistoty, které by mohly ucpat stříkací hrot nebo poškodit těsnění.

2 Našroubujte držák trysky (včetně trysky a těsnění trysky uvnitř) na 7/8 závit pistole.

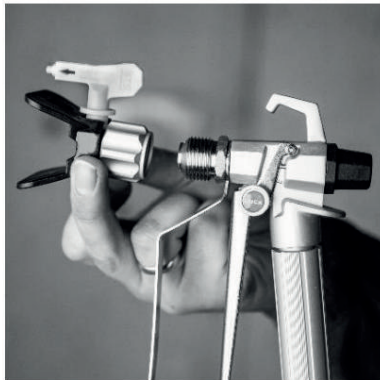

3 Odviňte hadici a připojte jeden konec k 1/4" nitěcí pistoli. Pro bezpečné utažení použijte dva klíče.

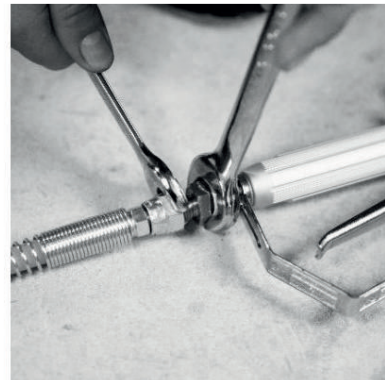

4 Připojte druhý konec hadice generátoru.

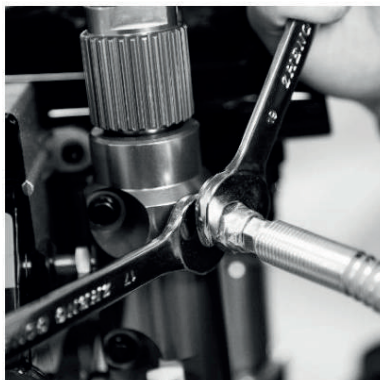

5 Před každým použitím a přibližně každé 2-3 hodiny aplikujte 2-3 kapky vazelinového oleje, který je součástí sady s jednotkou, přímo na píst otvorem nad čerpadlem. Udělejte to pokaždé, když používáte generátor.

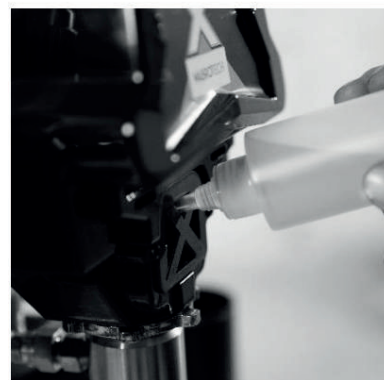

6 Zkontrolujte elektrický servis. Ujistěte se, že je že elektrická zásuvka řádně uzemněna. prodlužovací kabely mohou ovlivnit výkon generátoru. Použijte více stříkací hadice (maximálně dalších 45 metrů) než delší prodlužovací kabel. Práce s nekvalitní prodlužovací šňůrou poškodí řídicí jednotku.

7 Připojte generátor. Nejprve se ujistěte, že je vypínač v poloze vypnuto a potenciometr regulace tlaku je otočen zcela proti směru hodinových ručiček. Zapojte stříkací zařízení do uzemněné elektrické zásuvky, která je nejméně 10 stop od oblasti stříkání, abyste snížili riziko uvolňování jisker, výparů nebo prachových částic.

Ve směru hodinových ručiček: silnější/vyšší tlak
Proti směru hodinových ručiček: slabší/nížší tlak

6. SPUŠTĚNÍ

1. Nejprve se ujistěte, že je vypínač ON/OFF v poloze OFF.

2. Při prvním spuštění jednotky je potenciometr nastaven na nízký tlak. Měli byste začít s tímto a pomalu jej zvyšovat, dokud nedosáhnete hodnoty, kterou potřebujete.

3. Sací hadici s výtlačným potrubím vložte do nádoby s vodou.

4. Servisní ventil by měl být nejprve umístěn svisle dolů do polohy přepadu.



5. Připojte generátor k uzemněné zásuvce kabelová zásuvka.

6. Zapněte zařízení.



7. Utáhněte regulátor tlaku ve směru hodinových ručiček, dokud nedosáhnete požadované hodnoty.

8. Vypněte hlavní vypínač.

9. Přeneste 2 trubky do nádoby na barvu a zcela je ponořte.



10. Zapněte hlavní vypínač.



11. Když uvidíte barvu vytékající z výbojky:

- Namiřte pistoli do nádoby na odpad. •

Odemkněte blokáda spoušť pistoli. •

Stiskněte a podržte spoušť pistole. •

Otočte pracovní ventil do polohy spreje.



12. Držte pistoli namířenou na odpadní nádobu, dokud z pistole neuvídíte vytékat pouze barvu.



13. Uvolněte spoušť. Zajistěte zámek spouště.

14. Doufejme, že dokážete spojit dvě trubky dohromady.

7. TECHNIKA STŘÍKÁNÍ

Klíčem k dobrému lakování je rovnoměrně pokrýt celý povrch. V případě lakování stříkáním se to provádí rovnoměrnými pohyby, pohybem ruky konstantní rychlostí a udržováním stříkací pistole v konstantní vzdálenosti od lakovaného povrchu.

Kdykoli je to možné, držte stříkací pistoli v pravém úhlu k povrchu. Prostředek je, že byste měli pohybovat celou paží tam a zpět, nejen ohýbat zápěstí.

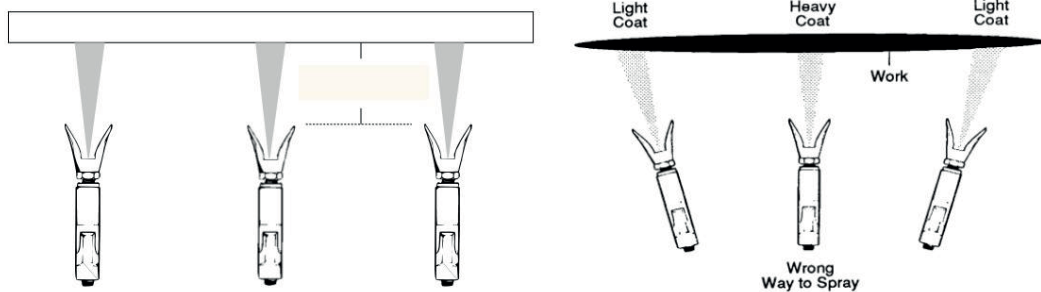

Stříkací pistoli držte kolmo k povrchu, jinak barva v některých ulpí místy bude nanášena silnější než jinde.

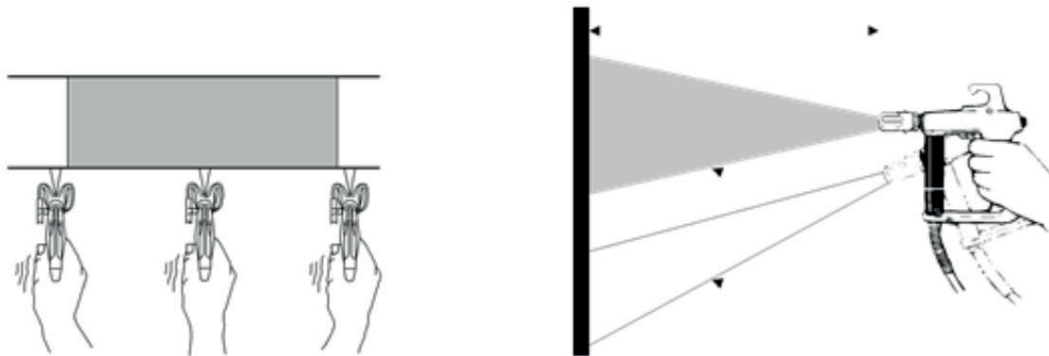

Ve většině případů je nejlepší vzdálenost stříkání přibližně (25-30 cm) mezi stříkací špičkou a povrchem.

Stříkací pistole by se měla vypnout na konci každého zdvihu a znovu zapnout na začátku dalšího zdvihu. To zabraňuje tvorbě šmouh, snižuje spotřebu barvy a zajišťuje lépe vypadající práci. (Viz foto níže)

Správná rychlost pohybu pistole umožní nanesení plného mokrého nátěru bez šmouh. Nanesením každého tahu o 40 % vyššího než u předchozího zajistíte nanesení správného množství barvy.

Stříkání v jednotném vzoru střídavě zprava doleva a poté zleva doprava zajišťuje profesionální povrchovou úpravu. (Viz foto vpravo). Jedním ze způsobů, jak toho dosáhnout, je namířit stříkací trysku na okraj posledního naneseného proužku před zapnutím pistole.

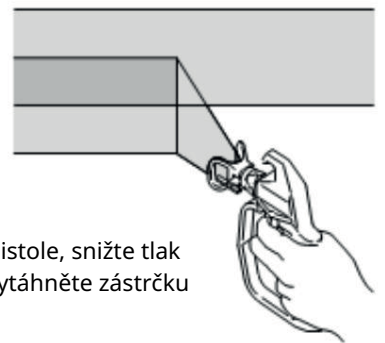

Když si uděláte krátkou přestávku v lakování (až 1 hodinu), zablokujte spoušť pistole, snižte tlak na minimum (nulu) a nastavte stříkací ventil do polohy přepadu. Vypněte generátor a vytáhněte zástrčku ze zásuvky. Viz Postup uvolnění tlaku.

U vnitřních rohů, jako je knihovna nebo vnitřek skříně, namířte pistoli do středu rohu, abyste nastříkali barvu. Volba tohoto vzoru spreje zajistí, že okraje na obou stranách budou rovnoměrně natřeny.

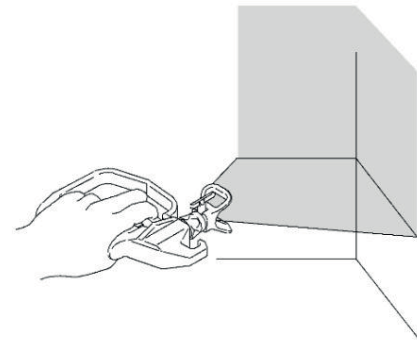

8. INSTALACE TRYSKY A KRYTU NA STŘÍKACÍ PISTOLE

1. Zajistěte zámek spouště.



2. Zkontrolujte, zda jsou tryska, těsnění a kryt namontovány v uvedeném pořadí.



3. Tryska musí být zasunuta do krytu, dokud se nezastaví a dokonale dosedne na čep trysky.

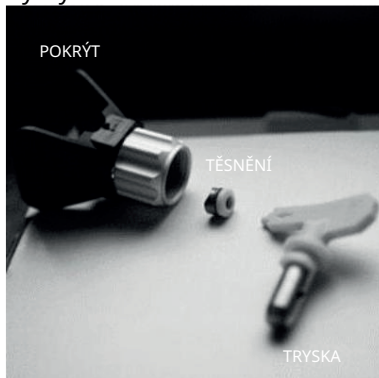

4. Nainstalujte trysku a kryt na pistoli. Utáhněte pojistnou matici. Otočte trysku se šípkou ve směru výstupu barvy.



9. VÝBĚR TRYSKY

Výběr velikosti trysky Pro rozprašování

různých kapalin jsou k dispozici trysky s různými velikostmi trysek. Jednotka obsahuje trysku 0,48 mm (0,019") a 0,53 mm (0,021") pro použití mimo jiné s některými akrylovými a latexovými barvami. Pro úzké nebo menší plochy (skříně, ploty, balustrády) se pro větší přesnost a kontrolu doporučuje tryska s užším úhlem rozstříku. Pro velké plochy (stropy/stěny) bude nejlepší volbou tryska začínající číslem 5** nebo 6**.

Tato volba vám umožní rychleji pokrýt velké plochy. Jak rozumět číslování trysek?

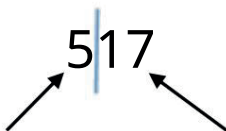

Po vynásobení 5 je výsledkem šířka pásu malování ve vzdálenosti přibližně 30 cm od stěny.
 $5 \cdot 5 = 25 \text{ cm}$

17 udává průměr otvoru trysky v tisícinách palce nebo 0,017".

Použití kvalitní stříkací trysky, vhodně zvolené pro projekt lakování, je zásadní důležité pro dosažení dobrých výsledků postřiku. Rozprašovací tryska řídí aplikované množství barvy. Při výběru trysky se musíte rozhodnout o velikosti otvoru na základě tří faktorů:

1. Použitá barva
2. Lakovaný povrch
3. Dovednost obsluhy zařízení

Vyberte si svůj postřikovač podle typů nátěrů, které budete stříkat, a ujistěte se, že je největší hrot (velikost otvoru), který hodláte použít, je v rozmezí maximální velikosti terminál, který jednotka zvládne.

Vždy je lepší zvolit stroj s větší kapacitou, například pokud jej plánujete často používat 0,48 mm (0,019") hroty, kapacita jednotky by měla být větší o jeden otvor hrotu - 53 mm (končící 0,021"). Opotřebení špičky zvětšuje velikost špičky hadice.

Výběr správné trysky

Zvažte nátěr a stříkaný povrch. Ujistěte se, že používáte nejlepší velikost otvoru trysky pro daný povlak a nejlepší šířku trysky pro tento povrch. Takové informace najdete v technickém listu daného nátěru.

Velikost otvoru trysky

Velikost otvoru trysky řídí průtok - množství barvy, které vytéká z pistole.

Cenné upozornění:

Použijte větší velikosti otvorů trysky se silnějšími povlaky a menší velikosti otvorů trysky s tenčími povlaky.

Šířka trysky určuje šířku lakovacího pásu. Užší trysky poskytují silnější povlak, a širší trysky zajišťují tenčí nátěr.

10. TABULKA VÝBĚRU NÁSTROJE TRYSKY

Velikost <small>lapač po dechu</small>	Šířka aplikovaného pásu v cm					aplikace	Typ filtru
	10 15	20	25	třicet			
Všechno	10 15	20	25	třicet			
0,011" 211	311 411		511	611	Mořidlo, lak, přízemní	Sítka 150	
0,013" 213	313 413		513	613			
0,015" 215	315 415		515	615	Malovat základní nátěr	Sítovina 100	
0,017" 217	317 417		517	617	Malovat	Sítka 60	
0,019" 219	319 419		519	619	latex /		
0,021"	321 421		521	621	akryl / smalt	Sítka 30	

0,023"		323 423	523	623	Barvy fasády, silikon	Žádný filtr
0,025"		325 425	525	625		
0,027"		427	527	627		
0,029"		329 429	529	629	omítka	
0,031"		331 431	531	631		
0,033"		333 433	533	633		
0,035"		335	535			
0,043"	243 343 443		543	643		

11. DŮLEŽITÉ INFORMACE O OPOTŘEBENÍ TRYSKY

Je důležité vyměnit trysku, když se opotřebuje. To zajišťuje přesný vzor stříkání, maximální účinnost a kvalita provedení. Jak se hrot opotřebovává, zvětšuje se velikost otvoru a a šířka vzoru stříkání se zmenší.

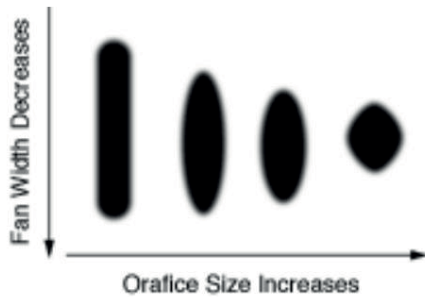

Životnost trysek se liší v závislosti na povlaku. Můžeš prodloužit jeho životnost nástřikem pod nejspodnější tlak, který rozbije (atomizuje) povlak (ale stojí to za to dodržovat doporučení výrobců barev)

Doporučená výměna latexové špičky: po 4000-5000

12. ČIŠTĚNÍ





Stejně jako u jiných stříkacích zařízení je třeba jednotku důkladně vyčistit. Jinak to nebude správně fungovat. Zanesení konkrétních částí je nejčastější příčinou problémů. Dodržování níže uvedených pokynů zajistí bezproblémový provoz jednotky.

Provedte postup uvolnění tlaku.

Sejměte sestavu sifonové trubky z barvy a vložte ji do oplachovacího prostředku.

Poznámka: Pro vodou ředitelné barvy používejte vodu a pro rozpouštědlové barvy speciální přípravek, např. PUMP ARMOR od GRACO

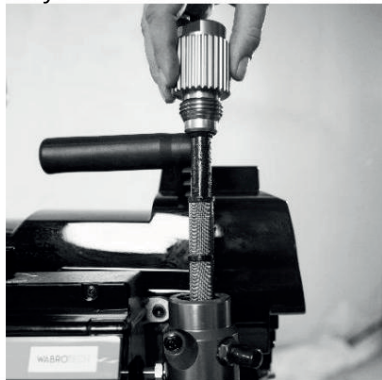
<p>1. Zapněte napájení, otočte pracovní ventil vodorovně, vyčistěte hadici a pistoli.</p> 	<p>2. Zvyšte tlak na přibližně polovinu maximálního tlaku, deaktivujte pojistku spouště a spusťte pistoli, dokud se neobjeví proplachovací kapalina.</p>
<p>3. Umístěte pistoli nad nádobu s čisticí kapalinou, stiskněte spoušť pistole, aby se systém důkladně opláchl</p> 	<p>4. Otočte servisní ventil dolů, aby se otevřela cirkulace a nechte proplachovací kapalinu cirkulovat pouze skrz jednotku, aby se vyčistila vypouštěcí trubice.</p> 
<p>5. Zvedněte drenážní trubici a umístěte ji do prázdného, čistého kbelíku. Vyměňte čisticí kapalinu/vodu za čistou vodu v kbelíku se sacím potrubím. Opakujte postup čištění v režimu hadice, ale tentokrát nasměrujte kapalinu vycházející z pistole do prázdného kbelíku, dokud nevytéká čistá voda. Změňte provozní režim na čištění, abyste přenesli kapalinu z plného kbelíku do prázdného s drenážní trubici. Pokud je kapalina čirá, proces je dokončen.</p>	<p>6. Otočte pracovním ventilem na lakování, abyste odstranili kapalinu z hadice. Vypněte napájení.</p> 

	
<p>7. Otáčením vypouštěcího ventilu dolů otevřete vypouštěcí ventil. Odpojte generátor.</p> 	<p>8. Vyjměte filtry z pistole a jednotky. Vyčistěte a zkontrolujte, znovu nainstalujte filtry.</p> 
<p>9. V případě opláchnutí vodou Doporučujeme znovu opláchnout vazelínovým olejem, aby zůstal ochranný povlak, který zabrání zamrznutí nebo korozi.</p>	<p>10. Pokud bude zařízení skladováno déle než 14 dní, po důkladném vyčištění zařízení doporučujeme nakonzervovat jednotku větším množstvím vazelínového oleje. Pod sací trubku postavte kbelík s asi 2 litry vazelínového oleje. Nyní dovnitř vložíme 2 trubky. Zapneme režim čištění a když vidíme, že olej začíná vytékat výtlačným potrubím, vypneme jednotku a olej zůstane uvnitř.</p> <p>To pomůže zabránit zadření, korozi nebo rezivění mokrých dílů. Před dalším použitím jednotku opláchněte stejným způsobem vodou a až uvidíte, že byl z přístroje vytažen všechen olej, můžete jej ponechat pro další použití.</p> 
<p>11. Otřete jednotku, hadici a pistoli hadříkem namočeným ve vodě nebo minerálním lihu.</p>	

13. ODSTRAŇOVÁNÍ PROBLÉMŮ

Problém	Způsobit	Řešení
Sítový vypínač je zapnutý a generátor je připojen, ale motor a čerpadlo neběží	Tlak je nastaven na nulu	Otočením knoflíku pro nastavení tlaku ve směru hodinových ručiček zvýšíte nastavení tlaku
	Motor nebo ovladač jsou poškozené	Kontaktujte svého servisního technika.
	Elektrická zásuvka není k dispozici Napájení	<ul style="list-style-type: none"> • Vyzkoušejte jinou zásuvku nebo připojte jiné zařízení, o kterém víte, že funguje • Resetujte jistič nebo vyměňte pojistku
	Prodlužovací kabel je poškozený	Vyměňte prodlužovací kabel
	Elektrický kabel generátoru je poškozen	Zkontrolujte, zda nedošlo k poškození vodičů nebo izolace. Pokud je elektrický kabel poškozen, vyměňte jej nebo se obraťte na svého poradce.
	Barva a/nebo voda v čerpadle zmrzla nebo ztvrdla	<p>Odpojte generátor ze zásuvky. Pokud zamrzne, NEPOKOUŠEJTE se spouštět generátor, dokud zcela nerozmrzne, protože by mohlo dojít k poškození motoru, řídicí desky a/nebo systému pohonu.</p> <p>Ujistěte se, že je vypínač vypnutý. Umístěte generátor na několik hodin na teplé místo. Poté připojte napájecí kabel a zapněte generátor. Pomalu zvyšujte nastavení tlaku, abyste zjistili, zda motor naskočí</p> <p>Pokud barva v jednotce vytvrdne, může být nutné vyměnit těsnění čerpadla, ventily, hnací systém nebo regulátor tlaku. Kontaktujte svého poradce.</p>
Problém	Způsobit	Řešení

Jednotka se spustí, ale nebarví	Po otočení přívodního ventilu nedošlo k zaplavení zařízení	Vyměňte hlavní rozprašovací ventil	Napájení/
	Není tam žádná barva nebo sací trubice není úplně ponořená v barvě	Ponořte sací trubici do barvy alespoň do poloviny kbelíku	
	Filtr sací sady je ucpaný	Vyčistěte nebo vyměňte filtr	
	Uvolněné sací potrubí na sacím ventilu Vyčistěte spoj, zkontrolujte těsnění a utáhněte		
	Vstupní ventil je netěsný	Vyčistěte vstupní ventil. Ujistěte se, že sedlo koule není proříznuté nebo opotřebované a že je koule správně usazena.	
	Opotřebované těsnění čerpadla	Vyměňte těsnění čerpadla	
	Pístnice je opotřebovaná nebo poškozená. Vyčistěte nebo vyměňte		
Čerpadlo běží, ale nevytváří tlak	Čerpadlo není naplněno	Naplňte čerpadlo	
	Filtr na sacím potrubí je ucpaný	Odstraňte nečistoty z filtru a ujistěte se, že je sací trubice ponořena v kapalině	
	Sací trubice není ponořená v laku Ujistěte se, že je sací trubice ponořená v barvě, minimálně do poloviny nádoby		
	Netěsné sací potrubí.	Utáhněte přípojku sací trubky. Zkontrolujte praskliny nebo opotřebovaná těsnění. Pokud je prasklá nebo poškozená, je nutné sací trubici vyměnit	
	Ventil hlavního přívodu je opotřebovaný nebo ucpaný	Vyčistěte ventil nebo jej vyměňte za nový	
Čerpadlo běží, ale nevytváří tlak	Nalezený míček v pumpě	Odšroubujte filtr na sacím potrubí. Jemným pohybem prstu kuličkou ze spodní části pumpy ji odemkněte. Pokud se koule pohybuje a jednotka stále nevytváří tlak, můžete bez filtru umístit plnou sklenici vody přímo pod čerpadlo.	
Čerpadlo běží, ale při výstřelu z pistole pouze kape nebo stříká barva	Tlak je nastaven příliš nízko	Pomalým otáčením knoflíku pro regulaci tlaku ve směru hodinových ručiček zvýšíte nastavení tlaku, čímž se nastartuje motor a vytvoří se tlak.	
	Těsnicí kroužek v čerpadle je opotřebovaný nebo poškozený	Vyměňte těsnicí kroužek	
	Filtr sacího potrubí je ucpaný	Vyčistěte filtr	
	Rozprašovací tryska je ucpaná	Odblokujte nebo vyměňte stříkací hrot	
	Filtr jednotky je ucpaný	Vyčistěte nebo vyměňte filtr	
	Filtr stříkací pistole je ucpaný.	Vyčistěte nebo vyměňte filtr pistole	
	Stříkací tryska je příliš velká nebo opotřebovaná	Vyměňte trysku	

Problém	Způsobit	Řešení
Jednotka nabere barvu, ale spadne ona po otevření zbraně	Opotřebovaná tryska spreje	Vyměňte trysku za novou
	Ucpaný filtr sacího potrubí	Vyčistěte filtr
	Ucpaný filtr nebo těsnění pistole <small>lapal po dechu</small>	Vyčistěte nebo vyměňte filtr nebo jej vyměňte těsnění trysky. Udržujte další filtry pod ruka
	Barva je příliš těžká nebo hustá	Barvu zředte nebo nacedte a uložte ji doporučení výrobce
	Opotřebované těsnění V	Nahradit
	Opotřebovaný nebo poškozený pracovní ventil	Vyměňte ventil
Netěsnosti související s montáží <small>lapal po dechu</small>	Nesprávná montáž	Zkontrolujte sestavu
	Opotřebované těsnění	Vyměňte těsnění
Pistole nestříká	Ucpaná tryska, filtr pistole nebo trysky	Vyčistěte nebo vyměňte součásti
	Filtr ucpaný	Vyčistěte nebo vyměňte pistoli nebo filtr
	Tryska v čistící poloze	Otočte trysku
Bariérové malování nemožné	Tlak je nastaven příliš nízký	Zvyšte tlak
	Pistole, tryska nebo sací filtr jsou ucpané. Vyčistěte filtr	
	Uvolněné sací potrubí	Utáhněte konektor sacího potrubí
	Opotřebovaná tryska	Vyměňte trysku
	Barva je příliš hustá	Pokud je to možné, naředte barvu
Došlo k tepelnému přetížení Motor je přehřátý		Nechte 15 až 30 minut vychladnout
	Na motoru se hromadí barva	Očistěte motor od barvy
	Zařízení vystavené slunečnímu záření	Přesuňte zařízení na stinné místo
Žádný displej se nezobrazuje, generátor funguje	na Došlo k poškození displeje resp měl špatné spojení	Zkontrolujte připojení, vyměňte displej
Zobrazí se kód chyby E02	Chyba připojení	Zkontrolujte signální vedení mezi snímačem tlaku a deskou potíštěná (deska s přípojkami pro montáž elektronické komponenty)
Zobrazí se kód chyby E03	Porucha snímače tlaku	Zkontrolujte snímač tlaku v případě špatného připojení popř poškození

Zobrazí se kód chyby E04	Kontaktujte svého dodavatele	Kontaktujte svého dodavatele
Zobrazí se kód chyby E06	IPM alarm	Kontaktujte svého dodavatele
Zobrazí se kód chyby E07	Vysoký krevní tlak probíhá čištění	Při čištění snižte tlak
Zobrazí se kód chyby E08	Nízké síťové napětí	Zkontrolujte napájení
Barva uniká mimo čerpadlo	Těsnění čerpadla jsou opotřebovaná	Vyměňte těsnění čerpadla
Vzor lakovaného pásu se mění se během toho stanou dramatickými stříkání nebo jednotka ne zapne se ihned poté obnovit postřík.	K dispozici je spínač pro nastavení tlaku opotřebované a způsobuje nadměrné změny tlak.	Kontaktujte svého dodavatele

14. SCHÉMA ZAŘÍZENÍ:

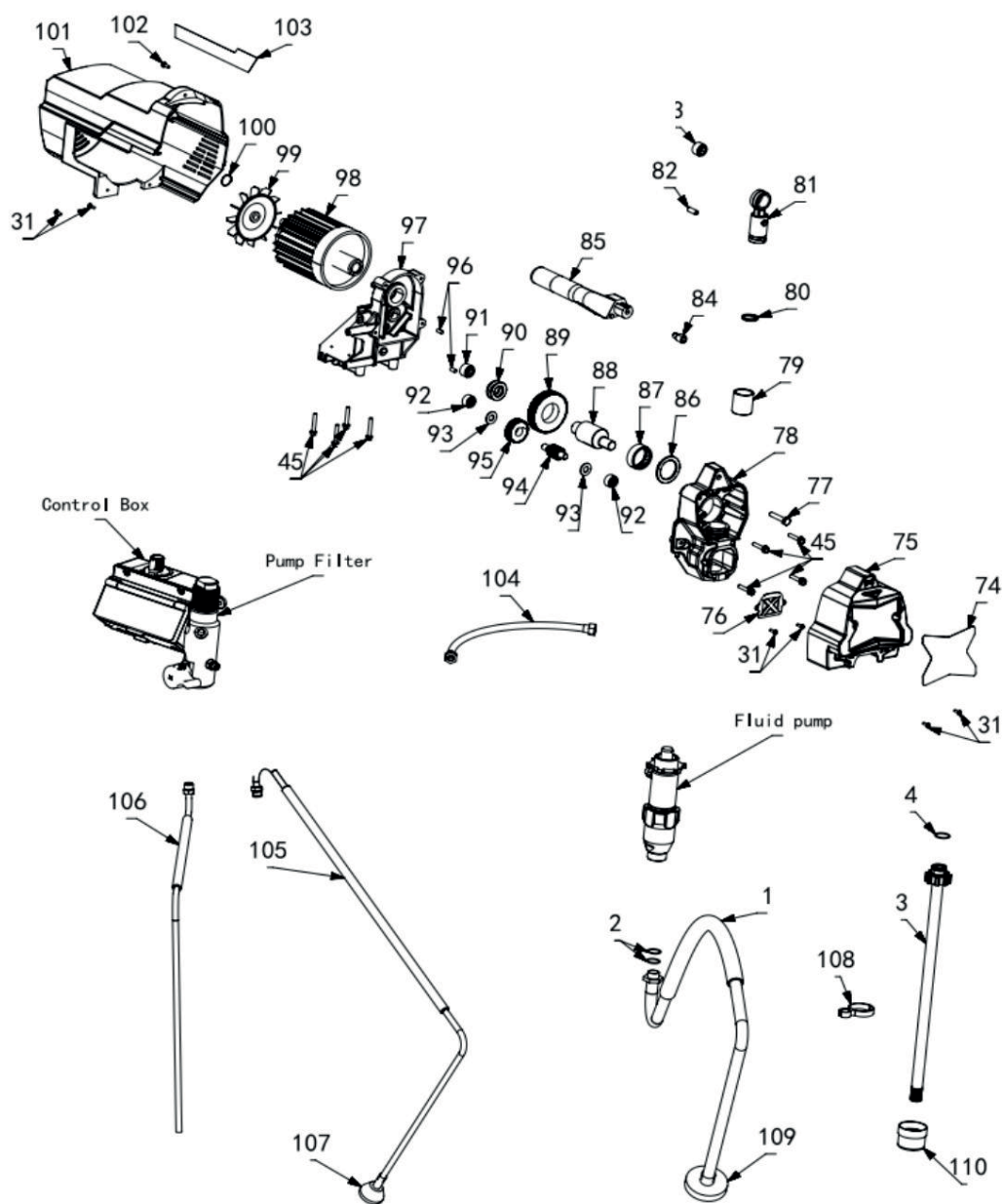



EC DECLARATION OF CONFORMITY

Deklaracja zgodności

Importer wyrobu:

Wabro s. c., NIP 626 303 23 31 Arki Bożka 2A, 41-910 Bytom, **Polska**

Product description (Opis produktu): Airless paint machine (Natryskiwacz farby bez powietrza)

Model No.: **WT 28 (X28)** (modele wyszczególnione)

Serial No.: 001/2023 – 060/2024 (numery seryjne)

We hereby declare that the listed above equipment is manufactured in accordance with the following EU Directives placed below (Deklarujemy, że wymienione powyżej urządzenia zostały wyprodukowane zgodnie z następującymi Dyrektywami Europejskimi):

2006/42/EC	MD – Dyrektywa Maszynowa
2014/30/UE	EMC – Kompatybilność Elektromagnetyczna
2014/35/UE	LVD - Dyrektywa niskonapięciowa

and harmonised with these directives standards (oraz zharmonizowanymi z tymi dyrektywami normami):

EMC*	EN 1953:2013 EN IEC 61000-6-1:2019 EN IEC 61000-6-3:2007+A1:2011+AC:2012 EN IEC 61000-3-2:2019 EN 61000-3-3:2013+A1:2019
MD*	PN-EN ISO 12100:2010
LVD*	PN-EN 60204-1:2018

Representative in the EU (przedstawiciel upoważniony na terenie Unii Europejskiej) and authorized to compile the technical documentation (i upoważniony do sporządzenia dokumentacji technicznej)	Issued by : Wabro s.c. (sporządzono przez)
Mateusz Broszczak Wabro s. c. Arki Bożka 2A 41-910 Bytom Polska Tel. 731 707 242	Place, Date : Bytom, 02.01.2024 (miejsce, data)
	Name, Surname : Mateusz Broszczak (imię i nazwisko)
	Position : Współwłaściciel

Mateusz Broszczak
General manager
02.01.2024--Polska

WABROTECH
WABRO s.c.
ul. Arki Bożka 2A, 41-910 Bytom
NIP: 626 303 23 31 REGON: 381911373
Tel.: +48 731 707 113